

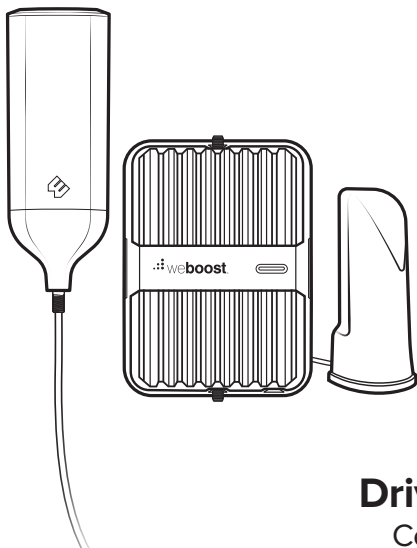

ENGLISH | FRANÇAIS

## Installation Guide



## Drive Reach RV Cell Signal Booster

# Index

Package Contents .....	1
STEP 1 Mount Outside Antenna & Route Cable .....	2
STEP 2 Connect Cable to Outside Antenna .....	6
STEP 3 Inside Antenna Location .....	6
STEP 4 Booster Location & Connect Cables .....	7
STEP 5 Connect Power Supply to Booster .....	7
Booster Light Patterns .....	8
Troubleshooting .....	10
Safety Guidelines .....	12
Antenna Info .....	14
Specifications .....	15
Warranty .....	16

## Package Contents



Drive Reach  
Signal Booster  
& Bracket



Outside  
Antenna & 7.6 m  
RG-6 Cable



Inside  
Antenna



Power  
Supply

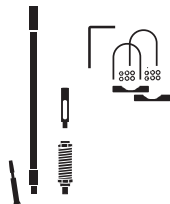

33 cm Mast Extension,  
Side-Exit Adapter,  
Spring, L-Bracket  
Mount & Thread  
Lock Pack

## STEP 1 Mount Outside Antenna & Route Cable

Determine where you want the outside antenna on your RV. **Mount outside antenna** to a ladder or pole so that the entire outside antenna is above the roof line of the RV and clear of other metal obstructions.

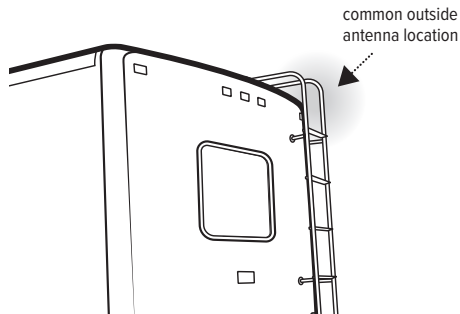

### Important

NOTE: Keep in mind to stay below the maximum height limit allowed by law, which varies from state to state (generally 4.25 meters in western states and 4.1 meters in eastern states).



## (STEP 1 cont.)

To assemble the outside antenna, insert cable through **mast extension** then through **side exit adapter**.

NOTE: Antenna spring can be used optionally.

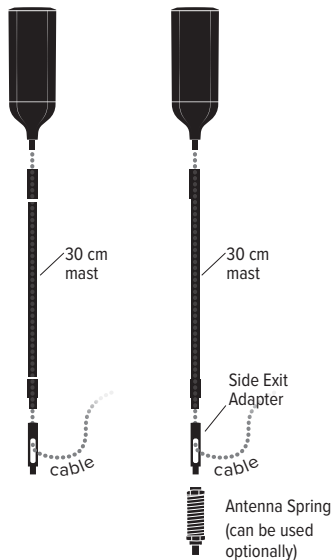
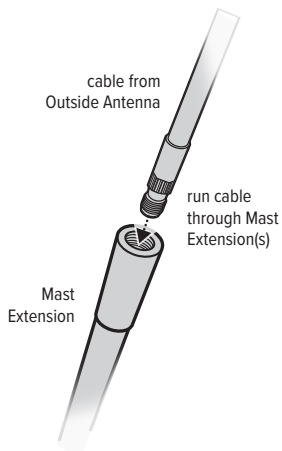

## (STEP 1 cont.)

Verify the outside antenna is the correct height, if so, use thread locker (provided) to thread points and screw into place.

NOTE: When adding the side exit adapter hold the outside antenna vertically and screw the side exit adapter from the bottom up. This reduces cable twisting.

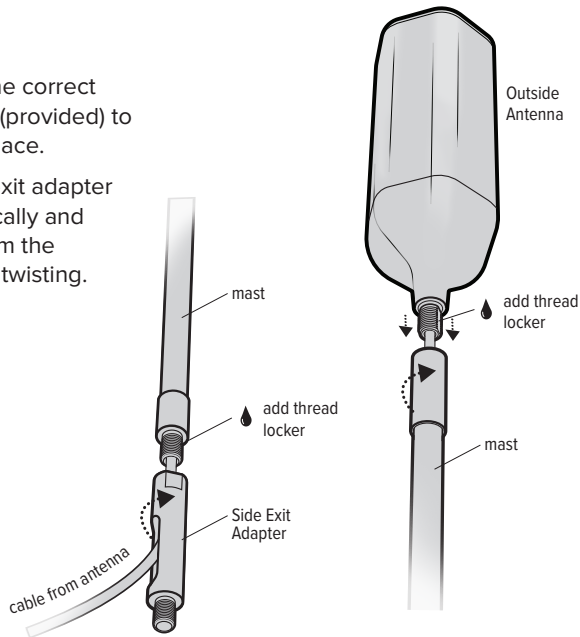

## (STEP 1 cont.)

**Mount outside antenna. L-bracket mount and hardware** is provided to mount to ladder or pole. If installing with spring, the side exit adapter must be used. Then **route 7.6 meters RG-6 cable** from inside RV to outside antenna.

NOTE: Outside antenna location must be within reach of the booster with the 7.6 meters coax cable. The system performs best with maximum vertical and horizontal separation.

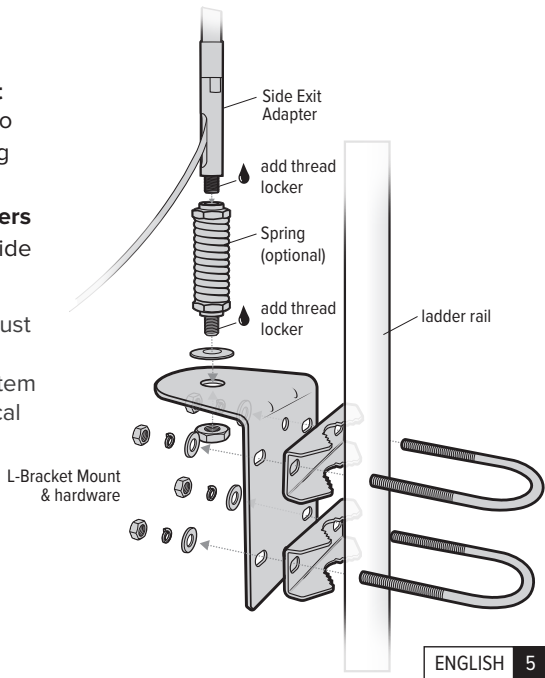

## STEP 2 Connect Cable to Outside Antenna

After routing the RG-6 cable into the RV, **connect the cable to the outside antenna.**

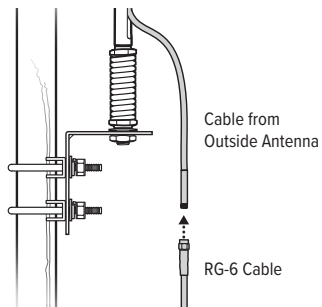

---

## STEP 3 Inside Antenna Location & Connect Cable

Place **inside antenna** where stronger signal is desired in the RV.

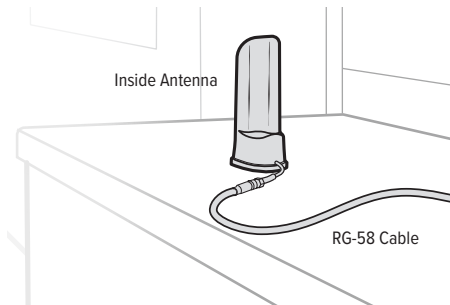



## STEP 4 Booster Location & Connect Cables

Find a location to place the **Drive Reach booster** and secure it with provided bracket. **Connect cable from outside antenna** to labeled booster port and **connect cable from inside antenna** to labeled booster port.

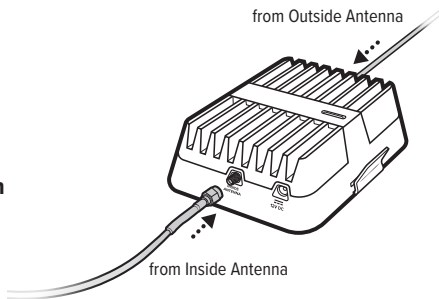

## STEP 5 Connect Power Supply to Booster

Connect the power supply cord to the end of the booster, labeled “**12V DC**”, and connect into a 12V wall plug. Enjoy your boosted signal!

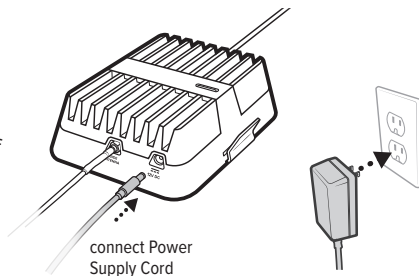

## Booster Light Patterns

### SOLID GREEN

This indicates that your Drive Reach booster is functioning properly and there are no issues with installation.

### SOLID RED

Band has shutoff. This is due to a feedback loop condition called oscillation. This is a built in safety feature that causes a band to shut off to prevent harmful interference with a nearby cell tower. Refer to Troubleshooting section.

### BLINKING RED, THEN SOLID GREEN

This indicates that one or more of the booster bands has reduced power due to a minor feedback loop condition called oscillation. This is a built in safety feature to prevent harmful interference with a nearby cell tower. If you are already experiencing the desired signal boost, then no further adjustments are necessary. If you are not experiencing the desired boost in coverage then refer to the Troubleshooting section.

### Light Off

If the Drive Reach signal booster's light is off, verify your power supply has power.

## (Booster Light Patterns cont.)

NOTE: The signal booster can be reset by disconnecting and reconnecting the power supply.

After troubleshooting you must initiate a new power cycle by disconnecting and then reconnecting power to the booster.

# Troubleshooting

## FIXING BLINKING OR RED LIGHT ISSUES

**This section is only applicable if the booster is red or blinking red and you are not experiencing the desired signal boost.**

- 1 Unplug the booster's power supply.
- 2 Relocate the inside and outside antenna further from each other. The objective is to increase the separation distance between them, so that they will not create this feedback condition discussed before.
- 3 Plug power supply back in.
- 4 Monitor the indicator light on your booster. If, after a few seconds of 'power on', a solid or blinking red light appears, repeat steps 1 through 3. Increase the separation distance until the condition is corrected and/or desired coverage area is achieved. Note: Horizontal separation of the two antennas typically requires a shorter separation distance than vertical separation.

If you are having any difficulties while testing or installing your booster, contact our weBoost Customer Support team for assistance (1.866.294.1660).

## (Troubleshooting cont.)

### FREQUENTLY ASKED QUESTIONS

#### **How can I contact customer support?**

Customer Support can be reached Monday thru Friday by calling 1.866.294.1660, or through our support site at [support.weboost.com](http://support.weboost.com).

#### **Why do I need to create distance between the booster and the antenna?**

Antennas connected to a booster create spheres of signal. When these spheres overlap, a condition called oscillation occurs. Oscillation can be thought of as noise, which causes the booster to scale down it's power or shut down to prevent damage. The best way to keep these spheres of signal from overlapping is to maximize separation between the inside and outside antennas.

---

 1.866.294.1660

 [www.weboost.com](http://www.weboost.com)

 [support@weboost.com](mailto:support@weboost.com)

---

## Safety Guidelines

Use only the power supply provided in this package. Use of a non-weBoost product may damage your equipment.

Connecting this signal booster directly to the cell phone with use of an adapter will damage the cell phone.

RF Safety Warning: Any antenna used with this device must be located at least 8 inches from all persons.

AWS Warning: The outside antenna must be installed no higher than 10 meters (31'9") above ground.

### This is a **CONSUMER** device.

---

**BEFORE USE**, you **MUST REGISTER THIS DEVICE** with your wireless provider and have your provider's consent. Most wireless providers consent to the use of signal boosters. Some providers may not consent to the use of this device on their network. If you are unsure, contact your provider.

In Canada, **BEFORE USE** you must meet all requirements set out in ISED CPC-2-1-05.

You **MUST** operate this device with approved antennas and cables as specified by the manufacturer. Antennas **MUST** be installed at least 20 cm (8 inches) from (i.e., **MUST NOT** be installed within 20 cm of) any person.

You **MUST** cease operating this device immediately if requested by the FCC (or ISED in Canada) or licensed wireless service provider.

**WARNING.** E911 location information may not be provided or may be inaccurate for calls served by using this device.

## (Safety Guidelines cont.)

**FOR MORE INFORMATION ON REQUIREMENTS SET OUT IN ISED CPC-2-1-05,  
SEE BELOW:**

<http://www.ic.gc.ca/eic/site/smt-gst.nsf/eng/sf08942.html>

**FOR MORE INFORMATION ON REGISTERING YOUR SIGNAL BOOSTER WITH YOUR WIRELESS PROVIDER,  
PLEASE SEE BELOW:**

**T-Mobile/Sprint/MetroPCS:** <https://www.t-mobile.com/support/coverage/register-a-signal-booster>

**Verizon Wireless:** <http://www.verizonwireless.com/wcms/consumer/register-signal-booster.html>

**AT&T:** <https://securec45.securewebsession.com/attsignalbooster.com/>

**U.S. Cellular:** <http://www.uscellular.com/uscellular/support/fcc-booster-registration.jsp>

## Antenna Info

The following accessories are certified by the FCC to be used with the Drive Reach Booster.

This radio transmitter 4726A-460061 has been approved by innovation, Science and Economic Development Canada to operate with the antenna types listed below, with the maximum gain indicated. Antenna types not included in this list that have a gain greater than the maximum gain indicated for any type listed are strictly prohibited for use with this device.

	BAND 12/17	BAND 13	BAND 5	BAND 4	BAND 25/2
Outside antenna maximum permissible antenna gain (dBi) 50Ω	1.2	1.2	1.1	0.8	0.4
Inside antenna maximum permissible antenna gain (dBi) 50Ω	2.1	2.6	3.2	2.1	2.7

### MOBILE INSIDE ANTENNA KIT OPTIONS

Kit #	Coax Type	Ln(ft)	Antenna Type	Ω
314401	LMR-100	10	4G Slim Low Profile SMA	50
311160	RG-58	13	Desktop	50

### MOBILE OUTSIDE ANTENNA KIT OPTIONS

Kit #	Coax Type	Ln(ft)	Antenna Type	Ω
311216	LMR-195	10	Mini-Mag SMA	50
311229	RG-58	15	4G Trucker	50
311230	RG-6	25	4G RV OTR	75
314405	RG-58	14	4G NMO	50



# Specifications

Drive Reach Cell Signal Booster					
Model	460061				
FCC	PWO460061				
IC	4726A-460061				
Connectors	SMA-Female				
Antenna Impedence	50 Ohms				
Frequency	698-716 MHz, 728-756 MHz, 777-787 MHz, 824-894 MHz, 1850-1995 MHz, 1710-1755/2110-2155 MHz				
Power output for single cell phone (Uplink) dBm	<b>700 MHz B12/17</b> 25.4	<b>700 MHz B13</b> 25.6	<b>800 MHz B5</b> 25.6	<b>1700 MHz B4</b> 26.7	<b>1900 MHz B2</b> 26.9
Power output for single cell phone (Downlink) dBm	4.8	4.8	4.8	4.6	4.5
Noise Figure	5 dB (nominal)				
Isolation	> 90 dB				
Power Requirements	12V, 1.8A				

Each Signal Booster is individually tested and factory set to ensure FCC compliance. The Signal Booster cannot be adjusted without factory reprogramming or disabling the hardware. The Signal Booster will amplify, but not alter incoming and outgoing signals in order to increase coverage of authorized frequency bands only. If the Signal Booster is not in use for five minutes, it will reduce gain until a signal is detected. If a detected signal is too high in a frequency band, or if the Signal Booster detects an oscillation, the Signal Booster will automatically turn the power off on that band. For a detected oscillation the Signal Booster will automatically resume normal operation after a minimum of 1 minute. After 5 (five) such automatic restarts, any problematic bands are permanently shut off until the Signal Booster has been manually restarted by momentarily removing power from the Signal Booster. Noise power, gain, and linearity are maintained by the Signal Booster's microprocessor.

The term "IC" before the radio certification number only signifies that Industry Canada technical specifications were met. This device complies with Part 15 of FCC rules. This device contains licence-exempt transmitter(s)/receiver(s) that comply with Innovation, Science and Economic Development Canada's licence-exempt RSS(s). Operation is subject to the following two conditions: (1) This device may not cause interference, and (2) This device must accept any interference, including interference that may cause undesired operation of the device. Changes or modifications not expressly approved by weBoost could void the authority to operate this equipment.

## ✔ 2 YEAR WARRANTY

weBoost Signal Boosters are warranted for two (2) years against defects in workmanship and/or materials. Warranty cases may be resolved by returning the product directly to the reseller with a dated proof of purchase.

Signal Boosters may also be returned directly to the manufacturer at the consumer's expense, with a dated proof of purchase and a Returned Material Authorization (RMA) number supplied by weBoost. weBoost shall, at its option, either repair or replace the product.

This warranty does not apply to any Signal Boosters determined by weBoost to have been subjected to misuse, abuse, neglect, or mishandling that alters or damages physical or electronic properties.

Replacement products may include refurbished weBoost products that have been recertified to conform with product specifications.



RMA numbers may be obtained by contacting Customer Support.

**DISCLAIMER:** The information provided by weBoost is believed to be complete and accurate. However, no responsibility is assumed by weBoost for any business or personal losses arising from its use, or for any infringements of patents or other rights of third parties that may result from its use.





3301 East Deseret Drive, St. George, UT

 1.866.294.1660  [www.weboost.com](http://www.weboost.com) or [www.weboost.ca](http://www.weboost.ca)  [support@weboost.com](mailto:support@weboost.com)

Copyright © 2020 weBoost. All rights reserved. weBoost products covered by U.S. patent(s) and pending application(s)  
For patents go to: [weboost.com/us/patents](http://weboost.com/us/patents)

NOT AFFILIATED WITH WILSON ANTENNA

## Guide d'installation

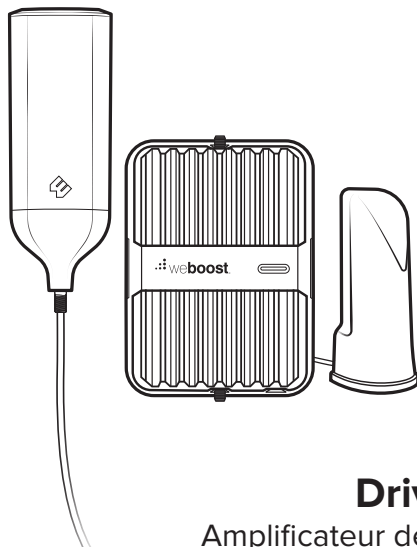

## Drive Reach RV

Amplificateur de signal cellulaire

# Index

Contenu de la boîte . . . . .	1
ÉTAPE 1 Installation de l'antenne extérieure et acheminement du câble . . . . .	2
ÉTAPE 2 Raccordement du câble à l'antenne extérieure . . . . .	6
ÉTAPE 3 Localisation de l'antenne intérieure . . . . .	6
ÉTAPE 4 Localisation de l'amplificateur et raccordement des câbles . . . . .	7
ÉTAPE 5 Raccordement du bloc d'alimentation à l'amplificateur . . . . .	7
Modes d'allumage des voyants de l'amplificateur . . . . .	8
Dépannage . . . . .	10
Conseils de sécurité . . . . .	12
Renseignements sur l'antenne . . . . .	14
Caractéristiques techniques . . . . .	15
Garantie . . . . .	16

## Contenu de la boîte



Amplificateur de signal cellulaire Drive Reach et support de fixation



Antenne extérieure et câble RG-6 de 7,6 m



Antenne intérieure



Bloc d'alimentation

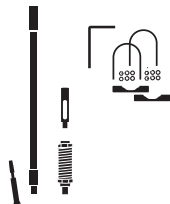

Rallonge de mât de 33 cm, adaptateur de sortie latérale, ressort, support de montage en L et ensemble d'adhésif frein-filet

## ÉTAPE 1 Installation de l'antenne extérieure et acheminement du câble

Déterminez l'endroit où vous désirez mettre en place l'antenne extérieure sur votre VR. **Fixez l'antenne extérieure** à une échelle ou à un pôle de façon qu'elle se trouve entièrement au-dessus de la ligne de toit du VR et à l'écart d'autres obstructions métalliques.

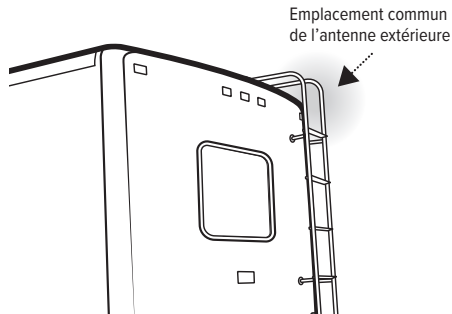

### Important

REMARQUE : Gardez à l'esprit qu'il ne faut pas dépasser la hauteur maximale permise par la loi, qui varie d'un État à un autre aux États-Unis (généralement 4,25 m [14 pi] dans les États de l'ouest et 4,1 m [13 pi 6 po] dans les États de l'est).





## (ÉTAPE 1, suite)

Pour assembler l'antenne extérieure, insérez le câble à travers la **rallonge de mât**, puis dans l'**adaptateur de sortie latérale**.

REMARQUE : Vous pouvez utiliser le ressort pour antenne.

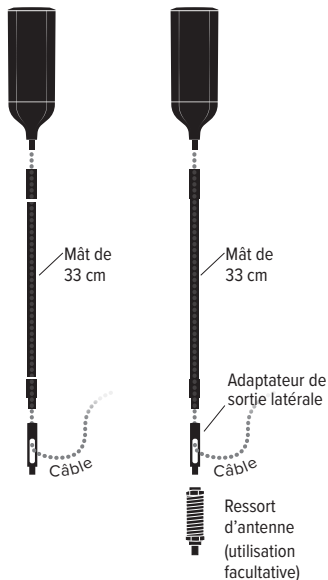
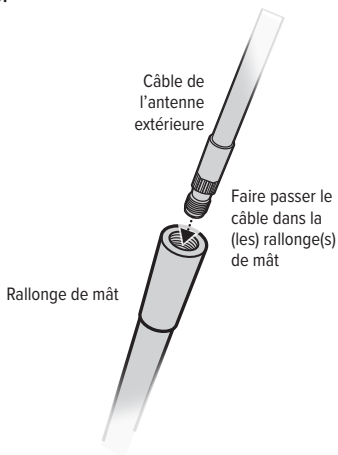

## (ÉTAPE 1, suite)

Vérifiez que la hauteur de l'antenne extérieure est correcte; si c'est le cas, utilisez un frein-filet (fourni) pour les points de filetage et vissez-le en place.

REMARQUE : Lorsque vous installez l'adaptateur de sortie latérale, tenez l'antenne extérieure verticalement et vissez l'adaptateur de sortie latérale de bas en haut. Cela réduit la torsion des câbles.

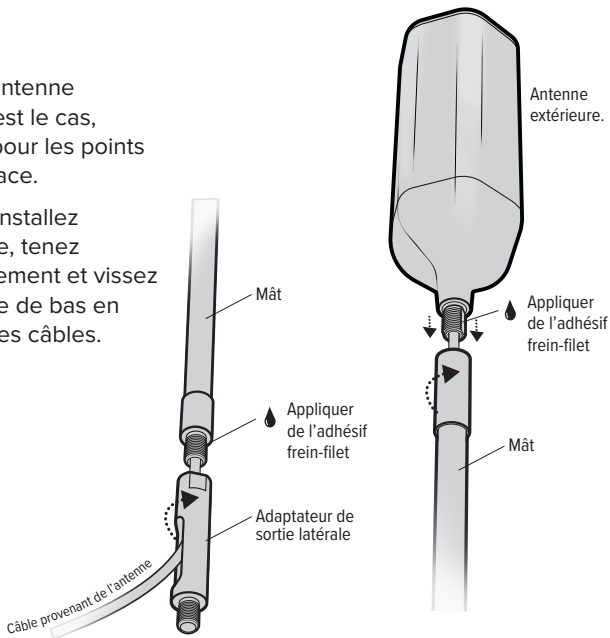

## (ÉTAPE 1, suite)

**Fixez l'antenne extérieure en place. Le support de fixation en L et la raccorderie** fournis permettent de monter l'antenne à l'échelle ou à un poteau. Si l'installation se fait avec un ressort, il faut utiliser l'adaptateur de sortie latérale. Acheminez ensuite **le câble RG-6 de 7,6 m (25 pi)** de l'intérieur du VR à l'antenne extérieure.

REMARQUE : L'emplacement de l'antenne extérieure doit absolument être à portée de l'amplificateur avec le câble coaxial de 7,6 m (25 pi). Le fonctionnement est optimal avec des distances de séparation verticale et horizontale maximales.

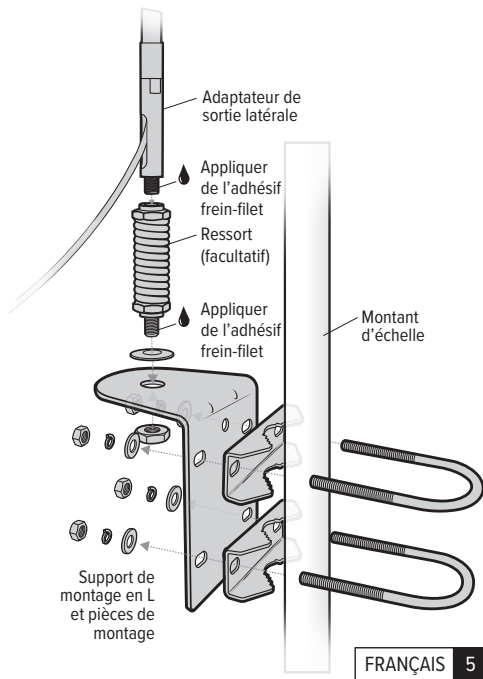

## ÉTAPE 2 Raccordement du câble à l'antenne extérieure

Après avoir acheminé le câble RG-6 dans le VR, **raccordez le câble à l'antenne extérieure.**

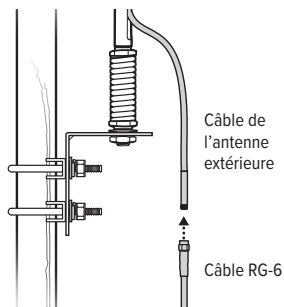

## ÉTAPE 3 Localisation de l'antenne intérieure et raccordement du câble

Placez l'**antenne intérieure** à l'endroit dans le VR où vous recherchez un signal plus fort.

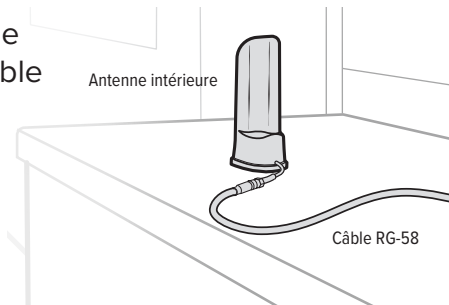

## ÉTAPE 4 Localisation de l'amplificateur et raccordement des câbles

Trouvez un endroit où placer l'**amplificateur de signal Drive Reach** et sécurisez-le à l'aide du support de fixation fourni. **Raccordez le câble provenant de l'antenne extérieure** au port de l'amplificateur ainsi étiqueté et **raccordez le câble provenant de l'antenne intérieure** au port de l'amplificateur ainsi étiqueté.

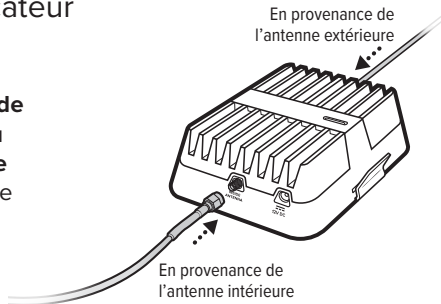

## ÉTAPE 5 Raccordement du bloc d'alimentation à l'amplificateur

Raccorder le cordon du bloc d'alimentation à la prise d'extrémité de l'amplificateur étiquetée « **12V DC** », puis reliez l'amplificateur à une prise d'alimentation murale de 12 V. Profitez de votre signal amplifié!

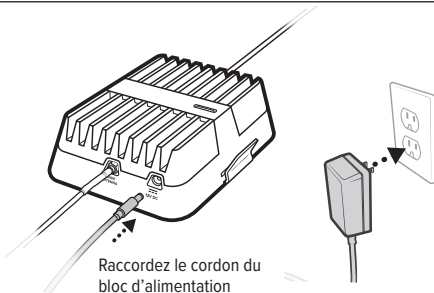

## Modes d'allumage des voyants de l'amplificateur

### VERT CONTINU

Cela indique que votre amplificateur Drive Reach fonctionne convenablement et que votre installation ne présente aucun problème.

### ROUGE CONTINU

La bande s'est fait désactiver. Cette situation est attribuable à une condition de boucle de rétroaction appelée oscillation. Il s'agit d'une fonction de sécurité intégrée qui provoque la fermeture d'une bande afin d'éviter les perturbations nuisibles avec une tour de téléphonie cellulaire située à proximité. Reportez-vous à la section Dépannage.

### ROUGE CLIGNOTANT, PUIS VERT CONTINU

Cela indique une baisse d'alimentation d'une ou de plusieurs bande(s) de l'amplificateur en raison d'une boucle de rétroaction mineure appelée oscillation. Il s'agit d'une fonction de sécurité intégrée destinée à prévenir les perturbations nuisibles déclenchées par la proximité d'une tour de téléphonie cellulaire. Si vous obtenez déjà l'amplification de signal désirée, aucun autre réglage n'est requis. Si vous n'obtenez pas l'amplification de signal désirée sur le plan du rayonnement, reportez-vous à la section Dépannage.

## (Modes d'allumage des voyants de l'amplificateur, suite)

### Voyant éteint

Si le voyant de l'amplificateur de signal Drive Reach est éteint, vérifiez si votre bloc d'alimentation est sous tension.

REMARQUE : On peut réinitialiser l'amplificateur de signal en débranchant et en raccordant de nouveau le bloc d'alimentation.

Après le dépannage, vous devez absolument amorcer un nouveau cycle d'alimentation en débranchant et rebranchant l'alimentation à l'amplificateur.

## Dépannage

### RÉSOLUTION DE PROBLÈMES DE VOYANT ROUGE CLIGNOTANT OU CONTINU

**Cette section n'est pertinente que si le voyant de l'amplificateur est rouge continu ou clignotant et que vous n'obtenez pas l'amplification de signal désirée.**

- 1 Débranchez le bloc d'alimentation de l'amplificateur.
- 2 Repositionnez les antennes intérieure et extérieure plus loin l'une de l'autre. L'objectif de ce déplacement consiste à augmenter la distance de séparation entre les deux antennes afin d'éviter le déclenchement de l'anomalie de boucle de rétroaction abordée plus tôt.
- 3 Rebranchez le bloc d'alimentation.
- 4 Surveillez le voyant de votre amplificateur. Si, après quelques secondes de mise sous tension, un voyant rouge clignote ou s'allume continûment, reprenez les étapes 1 à 3. Augmentez la distance qui sépare les antennes jusqu'à résolution du problème ou obtention de la zone de rayonnement désirée. Remarque : La séparation horizontale entre les deux antennes nécessite généralement une distance plus courte que celle de la séparation verticale.

Si vous éprouvez des difficultés dans le cadre des essais ou de l'installation de votre amplificateur, veuillez communiquer avec l'équipe du service à la clientèle de weBoost pour obtenir de l'aide (1-866-294-1660).



## (Résolution des problèmes, suite)

### FOIRE AUX QUESTIONS

#### **Comment puis-je communiquer avec le service à la clientèle?**

Vous pouvez joindre le service à la clientèle du lundi au vendredi en composant le 1 866 294-1660, ou en accédant à notre site de soutien à la clientèle en vous rendant à l'adresse [weboost.ca](http://weboost.ca)

#### **Pourquoi dois-je respecter une certaine distance entre l'amplificateur et l'antenne?**

Les antennes reliées à un amplificateur créent des champs de signaux sphériques. Lorsque ces sphères se chevauchent, une anomalie appelée oscillation se produit. L'oscillation peut faire penser à un bruit qui conduit l'amplificateur à diminuer sa puissance ou à se mettre à l'arrêt afin de prévenir tout dommage. Le meilleur moyen de prévenir le chevauchement de ces sphères de signaux consiste à maximiser la distance qui sépare les antennes intérieure et extérieure.

---

 1.866.294.1660

 [www.weboost.com](http://www.weboost.com)

 [support@weboost.com](mailto:support@weboost.com)

## Conseils de sécurité

Utilisez seulement le bloc d'alimentation fourni dans la présente trousse. L'utilisation d'un produit autre que weBoost peut endommager votre équipement.

Le raccordement direct de l'amplificateur de signal à un téléphone cellulaire au moyen d'un adaptateur endommagera le téléphone.

Avertissement de sécurité concernant les fréquences radio : Il faut positionner toute antenne utilisée avec ce dispositif à une distance minimale de 20 cm de toute personne.

Avertissement concernant le service sans fil évolué (SSFE) : L'antenne extérieure doit être installée à au plus 10 m (31 pi 9 po) du sol.

### Cet appareil est destiné au GRAND PUBLIC.

---

**AVANT UTILISATION**, vous **DEVEZ ENREGISTRER CE DISPOSITIF** auprès de votre fournisseur de réseau sans-fil et obtenir son consentement. La plupart des fournisseurs de réseau sans-fil acceptent l'utilisation des amplificateurs de signal. Certains fournisseurs peuvent refuser l'utilisation de ce dispositif sur leur réseau sans-fil. En cas d'incertitude, veuillez communiquer avec votre fournisseur.

Vous **DEVEZ** faire fonctionner ce dispositif avec des antennes et des câbles approuvés, tel qu'il est indiqué par le fabricant. Les antennes **DOIVENT** être installées à au moins 20 cm (8 pouces) de toute personne.

Vous **DEVEZ** cesser immédiatement l'utilisation de ce dispositif si la FCC ou le fournisseur de service de réseau sans-fil vous le demande.

**AVERTISSEMENT** : Il se peut que les renseignements sur l'emplacement du service E911 ne soient pas fournis ou ne conviennent pas aux appels effectués au moyen de cet appareil.

## (Conseils de sécurité, suite)

**POUR DE PLUS AMPLES RENSEIGNEMENTS SUR LES EXIGENCES ÉNONCÉES DANS LE CPC-2-1-05 D'ISDE, VOIR CI-DESSOUS :**

<http://www.ic.gc.ca/eic/site/smt-gst.nsf/fra/sf08942.html>

**POUR OBTENIR DE PLUS AMPLES RENSEIGNEMENTS SUR L'ENREGISTREMENT DE VOTRE AMPLIFICATEUR DE SIGNAL AUPRÈS DE VOTRE FOURNISSEUR DE RÉSEAU SANS-FIL, VEUILLEZ LIRE CE QUI SUIT :**

**T-Mobile/Sprint/MetroPCS:** <https://www.t-mobile.com/support/coverage/register-a-signal-booster>

**Verizon Wireless:** <http://www.verizonwireless.com/wcms/consumer/register-signal-booster.html>

**AT&T:** <https://securec45.securewebsession.com/attsignalbooster.com/>

**U.S. Cellular:** <http://www.uscellular.com/uscellular/support/fcc-booster-registration.jsp>

## Renseignements sur l'antenne

La FCC a certifié les accessoires suivants en vue d'une utilisation avec l'amplificateur Drive Reach.

L'émetteur radio 4726A-460061 a été approuvé par Innovation, Sciences et Développement économique Canada et peut être utilisé avec les types d'antennes énumérés ci-dessous, le gain maximal étant indiqué. Il est strictement interdit d'utiliser ce dispositif avec un type d'antenne qui ne figure pas dans la liste ci-dessous et dont le gain est supérieur au gain maximal des antennes de cette liste.

	BANDES 12/17	BANDE 13	BANDE 5	BANDE 4	BANDES 25/2
Antenne extérieure — gain maximal admissible (dBi) 50 Ω	1,2	1,2	1,1	0,8	0,4
Antenne intérieure — gain maximal admissible (dBi) 50 Ω	2,1	2,6	3,2	2,1	2,7

### ÉLÉMENTS FACULTATIFS DE LA TROUSSE D'ANTENNE MOBILE INTÉRIEURE

N° de trousse	Type coaxial	Longueur (m)	Type d'antenne	Ω
314401	LMR-100	3,04	Antenne à connecteur SMA mince et à profil surbaissé 4G	50
311160	RG-58	3,9	Antenne de bureau	50

### ÉLÉMENTS FACULTATIFS DE LA TROUSSE D'ANTENNE MOBILE EXTÉRIEURE

N° de trousse	Type coaxial	Longueur (m)	Type d'antenne	Ω
311216	LMR-195	3,04	Mini-antenne magnétique à connecteur SMA	50
311229	RG-58	4,5	Antenne 4G pour camion	50
311230	RG-6	7,6	Antenne 4G OTR pour VR	75
314405	RG-58	4,2	Antenne NMO 4G	50

# Caractéristiques techniques

## Amplificateur de signal cellulaire Drive Reach

Modèle	460061				
FCC	PWO460061				
IC	4726A-460061				
Connecteurs	Connecteur SMA				
Impédance d'antenne	50 Ohms				
Fréquences	698-716 MHz, 728-756 MHz, 777-787 MHz, 824-894 MHz, 1850-1995 MHz, 1710-1755/2110-2155 MHz				
Puissance de sortie (en dBm) pour un téléphone cellulaire unique (liaison montante)	Bande 12/17 - 700 MHz	Bande 13 - 700 MHz	Bande 5 - 800 MHz	Bande 4 - 1700 MHz	Bande 2 - 1900 MHz
	25,4	25,6	25,6	26,7	26,9
Puissance de sortie (en dBm) pour un téléphone cellulaire unique (liaison descendante)	4,8	4,8	4,8	4,6	4,5
Facteur de bruit	5 dB (nominal)				
Isolation	> 90 dB				
Alimentation requise	12V, 1,8A				

Chaque amplificateur de signal est testé individuellement et paramétré en usine afin d'assurer la conformité avec la FCC. L'amplificateur de signal ne peut pas être réglé sans reprogrammation en usine ou désactivation du matériel. L'amplificateur de signal amplifiera, mais ne modifiera pas les signaux entrants et sortants, et ce, afin d'augmenter la couverture des bandes de fréquences autorisées uniquement. Si l'amplificateur de signal n'est pas utilisé pendant cinq minutes, le gain sera réduit jusqu'à ce qu'un signal soit détecté. Si un signal détecté dans une bande de fréquences est trop élevé ou si l'amplificateur de signal détecte une oscillation, l'amplificateur de signal met automatiquement cette bande hors tension. En cas d'oscillation détectée, l'amplificateur de signal reprendra son fonctionnement normal après une minute au moins. Après 5 (cinq) redémarrages automatiques de ce type, les bandes problématiques sont définitivement mises hors tension jusqu'à ce que l'amplificateur de signal ait été redémarré manuellement en coupant momentanément son alimentation. La puissance, le gain et la linéarité du bruit sont maintenus par le microprocesseur de l'amplificateur de signal. La mention « IC », qui se trouve avant le numéro de certification radio, signifie seulement que le produit répond aux normes établies par Industrie Canada en matière de caractéristiques techniques. Ce dispositif est conforme à la partie 15 du règlement de la FCC. Ce dispositif contient des émetteurs/récepteurs exempts de licence qui sont conformes aux CNR d'Innovation, Sciences et Développement économique Canada applicables aux appareils radio exempts de licence. L'utilisation est soumise aux deux conditions suivantes : 1) ce dispositif ne doit pas causer d'interférences; 2) ce dispositif doit accepter toutes les interférences, y compris celles qui peuvent entraîner un fonctionnement indésirable de l'appareil. Les changements ou modifications non expressément approuvés par weBoost pourraient annuler l'autorisation d'utiliser cet équipement.

## ✓ GARANTIE DE 2 ANS

Les amplificateurs de signal weBoost portent une garantie de deux (2) ans contre les vices de fabrication ou de matériaux. On peut résoudre les cas sous garantie en retournant directement au revendeur le produit accompagné d'une preuve d'achat datée.

Les amplificateurs de signal peuvent également être retournés directement au fabricant, aux frais du consommateur, accompagnés d'une preuve d'achat datée et d'un numéro d'autorisation de retour de matériel (RMA) fourni par weBoost, qui doit, à sa discrétion, réparer ou remplacer le produit.

Cette garantie ne s'applique pas aux amplificateurs de signal que weBoost détermine qu'on a soumis à une utilisation abusive, à un abus, à de la négligence ou à une mauvaise manipulation ayant altéré ou endommagé des propriétés physiques ou électroniques.

Les produits de remplacement pourront comprendre des produits weBoost remis à neuf qu'on a certifiés à nouveau et qui se conforment aux prescriptions techniques du produit.

Les numéros RMA peuvent être obtenus en communiquant avec le service à la clientèle.



**AVIS DE NON-RESPONSABILITÉ** : Les renseignements fournis par weBoost sont considérés comme étant complets et exacts. weBoost n'assume toutefois aucune responsabilité

quant aux pertes professionnelles ou personnelles résultant de l'utilisation de ces renseignements, ni aux violations de brevets ou autres droits de tiers pouvant résulter de leur utilisation.





3301 East Deseret Drive, St. George, UT

 1.866.294.1660  [www.weboost.com](http://www.weboost.com) or [www.weboost.ca](http://www.weboost.ca)  [support@weboost.com](mailto:support@weboost.com)

Droits d'auteur © 2020 weBoost. Tous droits réservés. Les produits weBoost sont protégés par des brevets américains (États-Unis) et des demandes de brevet en instance. Pour consulter les brevets, rendez-vous à l'adresse [weboost.ca/patents](http://weboost.ca/patents)

NON AFFILIÉ À WILSON ANTENNA

GDE000401\_Rev01\_08.24.21